



WĘGLIKI SPIEKANE
BAILDONIT

Spółka z o.o.
czynimy twoją pracę łatwiejszą

Narzędzia do rozdrabniaczy i frezów leśnych

oferowane przez WSB stanowią zamienniki narzędzi czołowych producentów krajowych i zagranicznych



baidonit.com
polubisz to!



WSB 2926

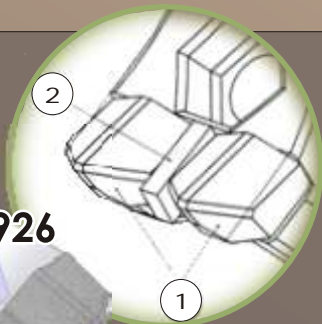

WSB 2717



1 - płytki z węgla spiekane

2 - płytki wzmacniająca

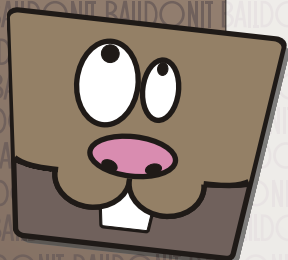

Wielkie ostre zęby rosą bobrom nieustannie, dlatego muszą je regularnie ścierać na drewnie...

„Zęby” w Twojej maszynie samoczynnie się nie zregenerują, dlatego warto pomyśleć o zamiennikach o zwiększonej wytrzymałości lub zlecić ich regenerację.

Węglik Spiekane „Baidonit”, to 75 lat doświadczenia w produkcji wyrobów z węglików spiekanych oraz 8 lat owocnej współpracy z Ośrodkiem Techniki Leśnej w Jarocinie



WSB 2395



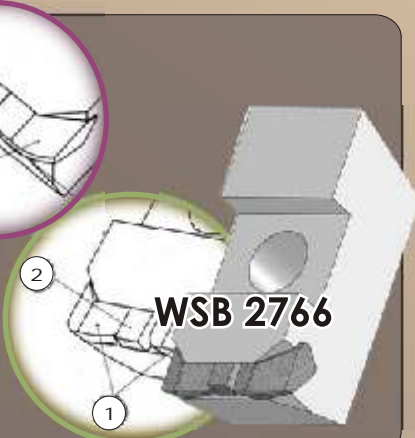

WSB 2837



WSB 2766

1 - płytki z węglika spiekanego 2 - płytki wzmacniająca 3 - nasyp z kruszonym węglikiem



WSB 2957

nakładka regeneracyjna



WSB 3177



WSB 2763

nóż do korowarki

Oferowane przez nas narzędzia zapewniają:

Dłuższą żywotność wynikającą z zastosowania specjalnie dobranych gatunków spieków węglkowych potwierdzoną próbami eksploatacyjnymi

Stopień rozdrobnienia pozostałości zębów gwarantujący bardzo dobre przygotowanie powierzchni pod odnowienia

Możliwość regeneracji narzędzi przywracającą pierwotne walory użytkowe

Wydajność pracy wpływającą na poziom kosztów i osiągniętych zysków

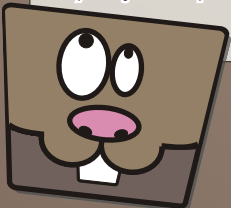

WĘGLIKI SPIEKANE

BAILDONIT

Spółka z o.o.
ul. Bracka 28
40-858 Katowice

centrala: +48 32 259 91 60

faks: +48 32 259 85 87

dział sprzedaży: +48 32 201 06 08

dział marketingu: +48 32 201 06 07

baildonit@baildonit.com

baildonit.com

